



AKUSTIK- KABINEN



”

Ein starkes, internationales und **innovatives** Unternehmen, meisterhaft in der Herstellung **hochwertiger Bausysteme**, die bessere Gebäude für **Mensch und Natur** schaffen.

LIKOS

EINZIGARTIGE AKUSTIKKABINEN

NACH IHREN WÜNSCHEN

Bis zu
40 dB
akustische Dämpfung

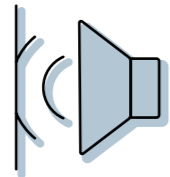

in
1 Stunde
installiert



zu jeder Zeit rückwirkend
umbaubar

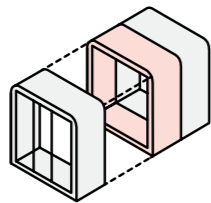

Steckdose
und USB-Anschlüsse

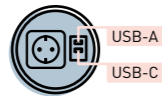

Räder
für einfachen Standortwechsel



automatische
Belüftung

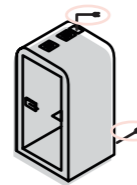

5 m
Versorgungskabel durch die
Decke oder den Boden verlegt

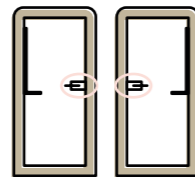

Ausrichtung
der Tür nach Bedarf



**Konfigurations-
programm**
für genaue Spezifikationen

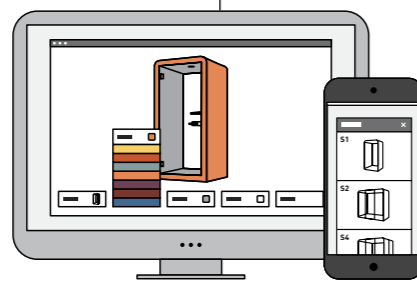

VR-Anwendung
für die ideale Auswahl (nur AppStore)

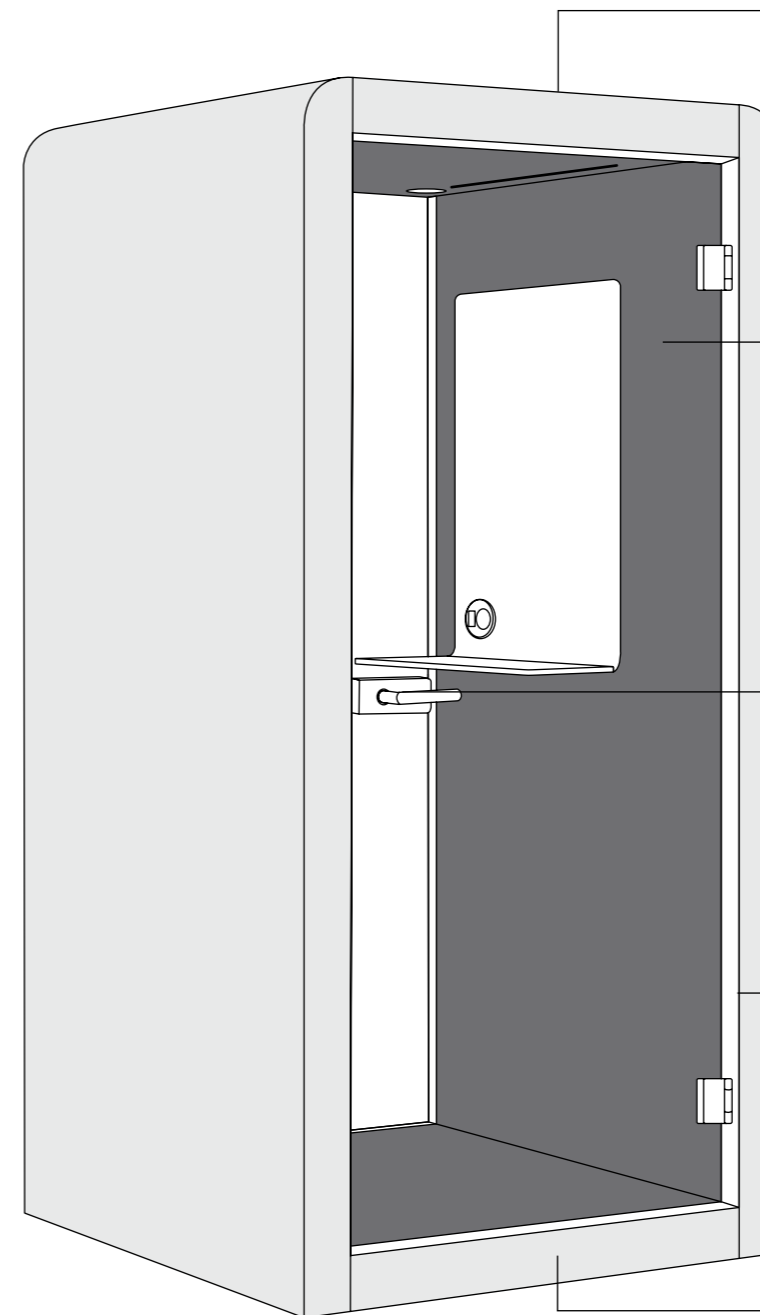

Modellgröße
nach Ihren Bedürfnissen

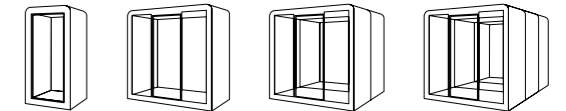

Interieur
in 3 Farben



Türen
mit Rechts- oder Linksöffnung

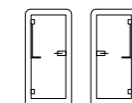

Türrahmen
in 3 Farben

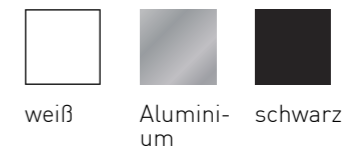

Exterieur
Standardfarben

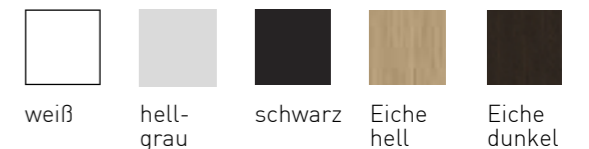

FARBEN UND ZUBEHÖR

Erweiterte Farbpalette des Exterieurs

 Aquamarine	 Aubergine	 Azurite
 Blue Navy	 Blue Tiber	 Bordeaux
 Chilli	 Citrus Green	 Coal
 Frozen blue	 Hot Pepper	 Indian Summer
 Mint	 Opal	 Orange
 Bambus	 Basalt	 Blue Iris
 Burnt Orange	 Camouflage	 Cappuccino
 Cotton	 Eden	 Fresh
 Jade	 Mango	 Marshmallow
 Quartz	 Signal Green	

STANDORT

Die geeignete Größe und Anzahl hängt von der Arbeitsweise Ihres Büros ab.

das absolute Minimum

In Büros, in denen Einzelarbeit gegenüber Besprechungen überwiegt, ist eine gute Faustregel: 1 Akustikkabine pro 10 Personen. Das bedeutet, dass ein Großraumbüro mit 50 Personen mindestens 5 Plätze haben sollte.

Kabinen stellen die perfekte Trennung zwischen Arbeits- und Entspannungsbereichen dar. Platzieren Sie sie also an einem sichtbaren Ort, nicht versteckt in einer Ecke oder um eine Ecke.

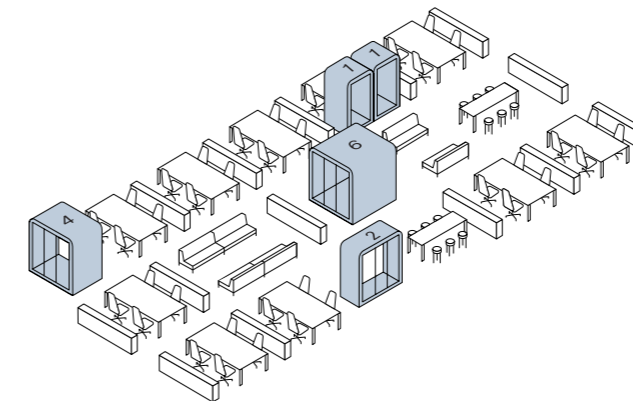
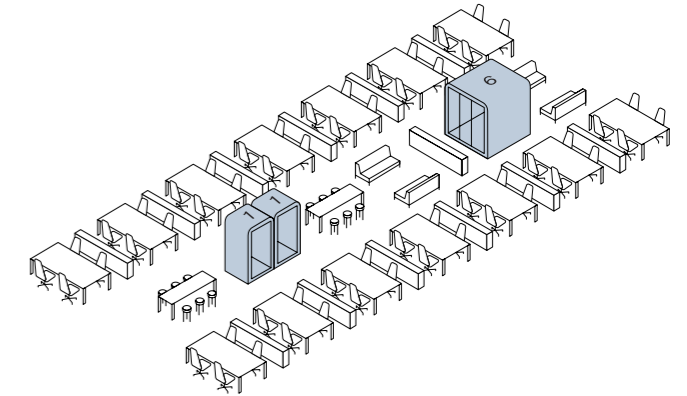

an lebhaften Orten

Wenn Ihr Büro ein lebhafter Raum für ständige Brainstormings und Besprechungen ist und Ihr Unternehmen auch viele Telefonate zulässt, empfehlen wir 1 Kabine für 2 Personen. So wird sichergestellt, dass sich jeder darauf konzentrieren kann, wenn es nötig ist, und dass Telefonanrufe oder Besprechungen die Arbeitsabläufe der anderen Teammitglieder nicht stören.

Zubehör für verschiedene Anwendungen

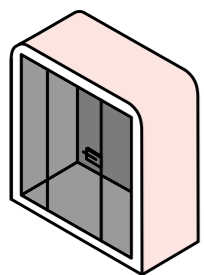

Glas

kann sandgestrahlt, getönt oder mit digitalen Jalousien versehen werden

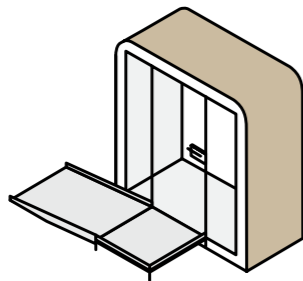

Rollstuhlrampe

für barrierefreien Zugang

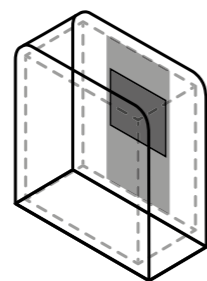

smartes

Office mit All-in-One-Lösung

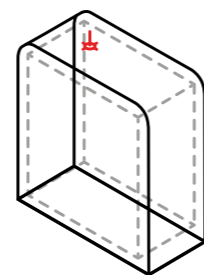

Sprinklerlösung

für die Brandsicherheit

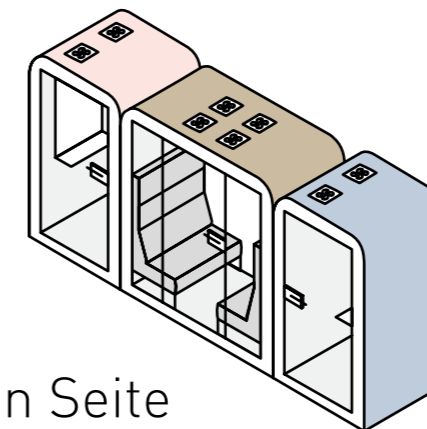

Seite an Seite

dank aller Lüftungsöffnungen in der Decke

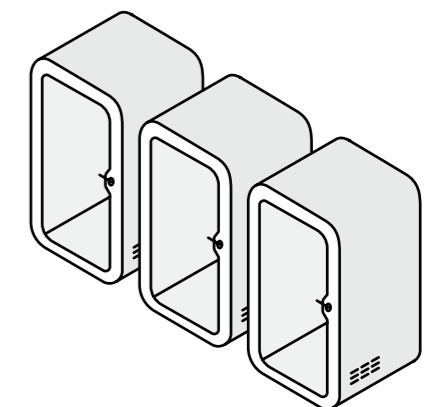

im Vergleich zu konkurrierenden Lösungen mit seitlichen Auslässen

SPACE 1

Schafft in Ihrem Büro eine treibende Oase der Stille.
Die kleinste aus der Reihe sorgt für die größte Entspannung.



Außenabmessungen	110 x 229 x 110 cm
Innenabmessungen	90 x 205 x 101 cm
Akustik	40 dB
Automatische Belüftung	27 l/s
Beleuchtung	automatisch LED 18W 1900 lm 4000 K
Möbel	optional
Anschluss	Steckdose + optional (USB LAN HDMI)
Räder Beine	4 5 verdeckt

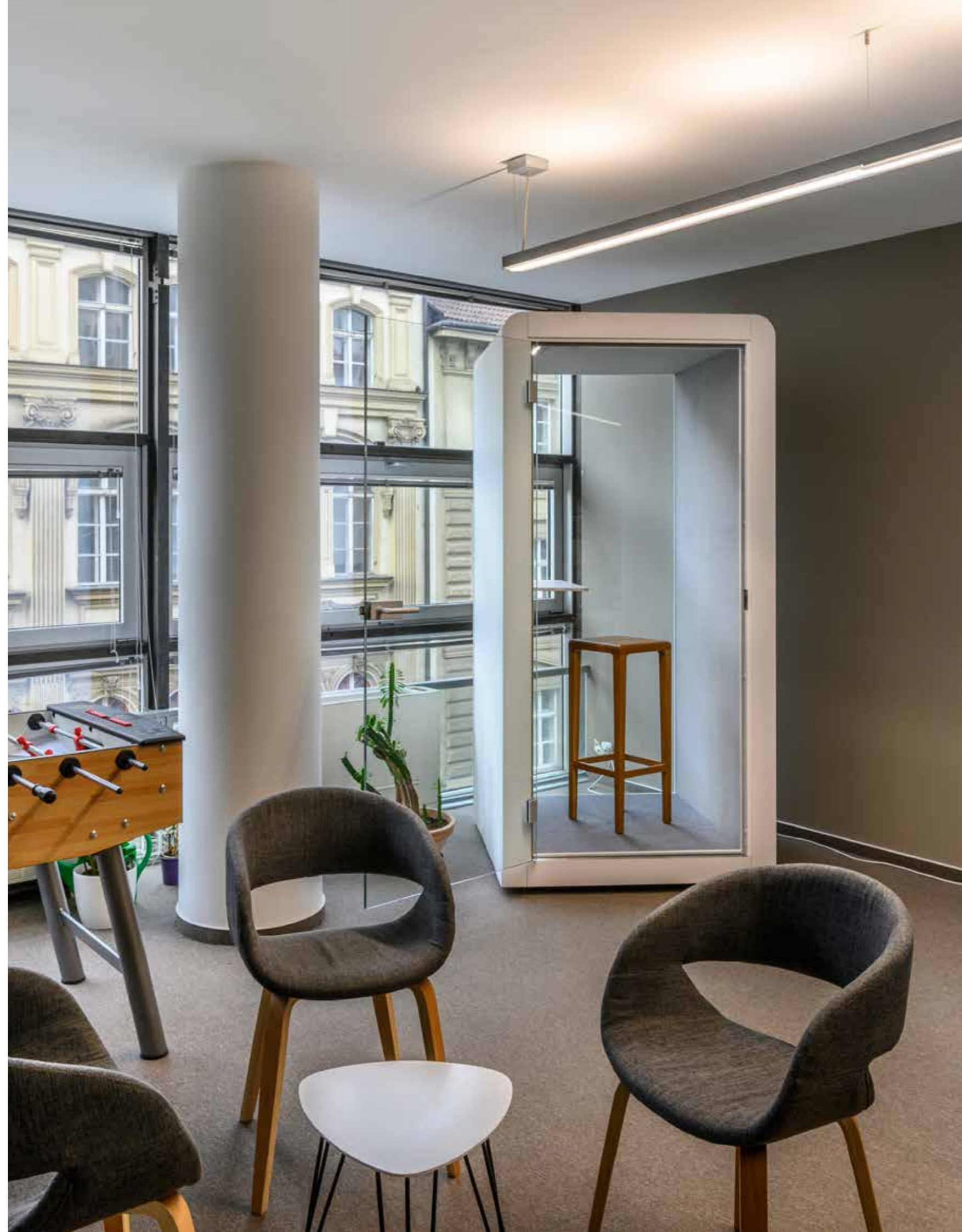
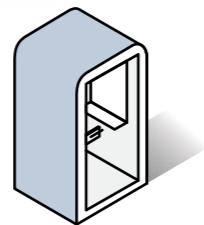

SPACE 2

Ein schnelles **Meeting zu zweit** in absoluter Privatsphäre und genau dort, wo Sie es brauchen.



Außenabmessungen	240 x 229 x 122 cm
Innenabmessungen	220 x 205 x 116 cm
Akustik	40 dB
Automatische Belüftung	85+ l/s
Beleuchtung	automatisch LED 18W 1900 lm 4000 K
Möbel	optional
Anschluss	Steckdose + optional (USB LAN HDMI)
Räder Beine	6 8 verdeckt

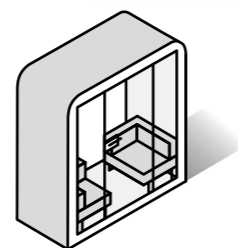

SPACE 4

Genügend Platz für **einen kleinen Tagungsraum**, der überall dort sein kann, wo Sie ihn brauchen. Jederzeit.



Außenabmessungen	240 x 229 x 242 cm
Innenabmessungen	220 x 205 x 236 cm
Akustik	40 dB
Automatische Belüftung	125+ l/s
Beleuchtung	automatisch LED 18W 1900 lm 4000 K
Möbel	optional
Anschluss	Steckdose + optional (USB LAN HDMI)
Räder Beine	12 16 verdeckt

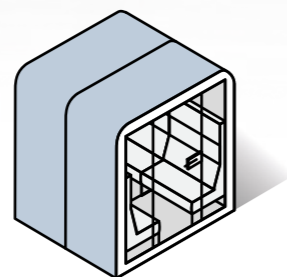

MindSpa

Durch eine einzigartige Kombination aus dreidimensionalen Naturklängen, binauralen Rythmen und Entspannungstechniken werden Sie sich in nur 25 Minuten energetisiert und verjüngt fühlen.



Außenabmessungen	240 x 229 x 122 cm
Innenabmessungen	220 x 205 x 116 cm
Akustik	40 dB
Automatische Belüftung	85+ l/s
Beleuchtung	smartes Ambiente Sternenhimmel an der Decke
Möbel	Stuhl „Zero gravity“
Ausstattung	Bildschirm 48" Tablet Kopfhörer mit kabellosem Ladegerät
Räder Beine	6 8 verdeckt

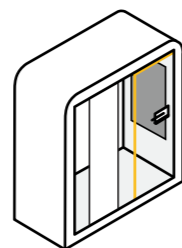

CHATBOX

Wenn Sie keine umfangreichen Ausstattungsoptionen, keine Inneneinrichtung und keinen effektiven Schallschutz benötigen, sollten Sie sich die Chatbox ansehen - eine Akustikbox, die ohne den ganzen Schnickschnack auskommt, dafür aber Privatsphäre in einem einfacheren und leichter zu erreichenden Paket bietet.

Single

Außenabmessungen	100 x 222 x 100 cm
Innenabmessungen	87 x 204 x 98 cm
Akustik	34 dB
Automatische Belüftung	22 l/s
Beleuchtung	automatisch LED 6.7W 900 lm 4 000 K
Möbel	optional
Anschluss	Steckdose + USB



duo

Außenabmessungen	213 x 222 x 103 cm
Innenabmessungen	200 x 204 x 93 cm
Akustik	34 dB
Automatische Belüftung	55 l/s
Beleuchtung	automatisch LED 28W 2240 lm 4000 K
Möbel	optional
Anschluss	2x Steckdose + 2x USB



quattro

Außenabmessungen	213 x 222 x 194 cm
Innenabmessungen	200 x 204 x 186 cm
Akustik	34 dB
Automatische Belüftung	85 l/s
Beleuchtung	Automatisch LED 56W 4480 lm 4000 K
Möbel	optional
Anschluss	Steckdose + 2x USB



S1 vs. Chatbox

Vergleich von zwei Optionen für die kleinste Lösung.



Space 1



Chatbox

Räder für den Transport	Ja	Nein
Außenabmessungen	110 x 229 x 110 cm	100 x 222 x 100 cm
Innenabmessungen	90 x 205 x 101 cm	87 x 204 x 98 cm
Akustik	40 dB	34 dB
Farben für den Außenbereich	3 Standard + 29 optional	schwarz weiß
Farben für den Innenbereich	Schwarz Hellgrau Dunkelgrau	dunkelgrau
Furnieroptionen	Eiche natur oder dunkel	Nein
Äußeres Material	Antibakterielles Laminat und Furnier	Abnehmbare lackierte Platten
Installationszeit	1 Stunde	35 min
Steckdose / USB	Ja	Ja
Umweltfreundliche LED-Beleuchtung	Ja	Ja
Automatische Belüftung	27 l/s	22 l/s
Gewicht	370 kg	330 kg
Zubehör	Ja	begrenzt

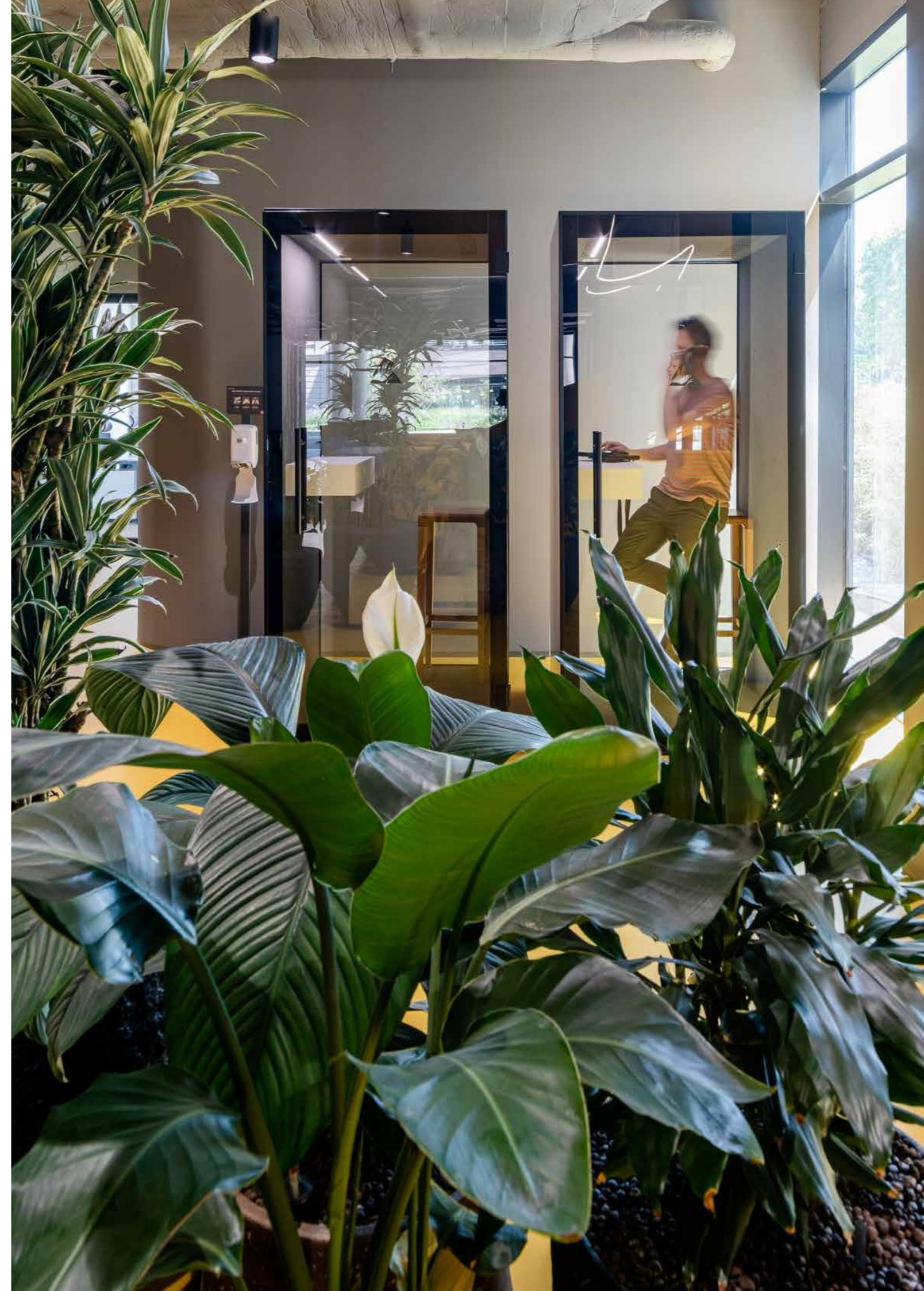

LIKO-S: INNOVATIVE LEADER

Innovativer Geist bringt uns vorwärts. Wir erfinden und innovieren ständig etwas – wir gehören zu den europäischen Spitzenreitern in der Herstellung von Innenraum-Trennwänden – **aus Glas, mobil und interaktiv**. Das Design der Trennwände erfüllt auch die höchsten Ansprüche an Ästhetik, praktische Anwendung und Akustik.



MOBILE TRENNWÄNDE

Ändern Sie die **Raumdispositionen** im Handumdrehen so, wie Sie es gerade brauchen.



SMART-I-WALL®

Hochauflösend, mit einzigartigem Sound und Touchscreen **direkt in der Wand**.



LIKO-GLASS

Zwischen zwei Glasplatten können wir Grafiken, Textilien, Metall **und alles, was bis zu 2 mm dick ist, platzieren**.



AKUSTIKLÖSUNGEN

SilentPET® oder Akustikkabinen versetzen Sie in Stille und **optimieren die Raumakustik**.



Sitz der Gesellschaft:

LIKO-S, a.s.
U Splavu 1419
684 01 Slavkov u Brna
Tschechische Republik

+420 5 44 22 11 11 | info@liko-s.de

www.liko-trennwande.de

Liken Sie uns und werden Sie Teil unserer Story...



FACEBOOK



YOUTUBE



LINKEDIN